

F6950

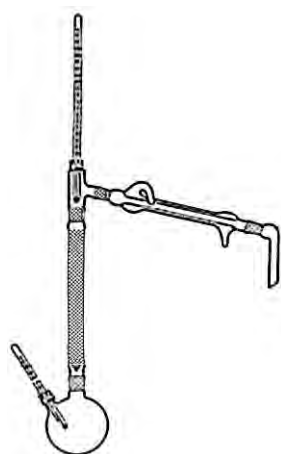

F6960

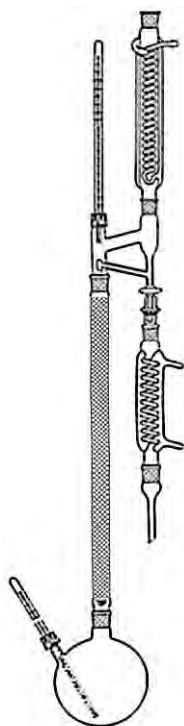

F6970

MATERIAL FABRICADO CON VIDRIO BOROSILICATO 3.3

 Cumple norma
UNE 400310

F6950 APARATO PARA RECTIFICACION SIMPLE COMPLETO, con ajustes intercambiables

Compuesto de:	Esmerilados		Referencia
	Macho	Hembra	
Matraz forma corazón de 25 ml.	-	14/23	182
Columna Vigreux encamisada de 250 mm.	14/23	14/23	1642
Pieza destilación acodada a 75° y GL14	2-14/23	-	1211
Tapón abierto GL14	-	-	2221
Arandela P.T.F.E. GL14 Ø 6 mm.	-	-	2281
Termómetro varilla 0-250°C	-	-	9274
Refrigerante Liebig de 120 mm.	14/23	14/23	1791
Alargadera acodada a 105°	-	14/23	1411
Completo			6955

F6960 APARATO PARA RECTIFICACION SIMPLE COMPLETO, con ajustes intercambiables

Compuesto de:	Esmerilados		Referencia
	Macho	Hembra	
Matraz esférico de 500 ml. y GL18	-	29/32	265
Columna lisa para relleno de 300 mm.	29/32	29/32	1564
Bolsa anillos Raschig 5x5 mm. (2 unidades)	-	-	1602
Pieza destilación acodada a 75° y GL14	2-29/32	-	1213
Tapón abierto GL14	-	-	2221
Arandela P.T.F.E. GL14 Ø 6 mm.	-	-	2281
Tapón abierto GL18	-	-	2222
Arandela P.T.F.E. GL18 Ø 6 mm.	-	-	2282
Termómetro varilla 0-250°C (2 unidades)	-	-	9274
Refrigerante Liebig de 250 mm.	29/32	29/32	1794
Alargadera acodada a 105°	-	29/32	1415
Completo			6965

F6970 APARATO PARA RECTIFICACION CON CABEZA DE COLUMNA, CONTROL MANUAL. Ajustes intercambiables

Compuesto de:	Esmerilados		Referencia
	Macho	Hembra	
Matraz esférico de 1.000 ml. y GL18	-	29/32	266
Columna lisa para relleno de 600 mm.	29/32	29/32	1566
Bolsa anillos Raschig 5x5 mm. (2 unidades)	-	-	1602
Cabeza columna con llave cónica P.T.F.E.	29/32 y R29/15	29/32	1715
Tapón abierto GL14	-	-	2221
Arandela P.T.F.E. Ø 6 mm.	-	-	2281
Tapón abierto GL18	-	-	2222
Arandela P.T.F.E. GL18 Ø 6 mm.	-	-	2282
Termómetro varilla 0-250°C inmer. 150 mm.	-	-	9237
Refrigerante Dimroth de 200 mm.	29/32	29/32	1931
Adaptador rótula-cónico	29/32	R29/15	2665
Refrigerante serpentín de 300 mm.	29/32	29/32	1885
Alargadera recta	-	29/32	1405
Termómetro varilla 0-250°C			9274
Pinza para rótula R29			10553
Completo			6975

Nota: Sobre demanda podemos suministrar los aparatos para rectificación con ajustes intercambiables "Rodaviss". Basta añadir la sigla /RO a la referencia de su interés.

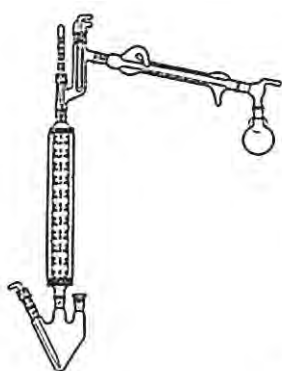

F6980

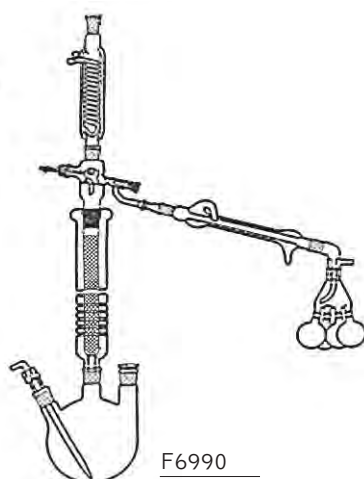

F6990

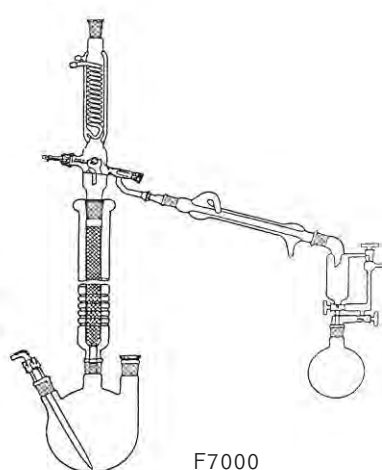

F7000

F6980 APARATO PARA RECTIFICACION A VACIO CON DEFLEGMADOR COMPLETO. Ajustes intercambiables

Compuesto de:	Esmerilados		Referencia
	Macho	Hembra	
Matraz forma corazón de 100 ml.	-	3-14/23	201
Adaptador macho-rosca para tubo entrada gas	14/23	-	2701
Tapón abierto GL14	-	-	2221
Arandela P.T.F.E. Ø 6 mm.	-	-	2281
Tubo para entrada de gas	-	-	6981
Columna Vigreux encamisada de 250 mm.	14/23	14/23	1642
Cabeza deflegmador con roscas GL14 y GL18	2-14/23	-	1691
Refrigerante dedo frío	-	-	1692
Juego tapones abiertos y arandelas P.T.F.E.	-	-	1693
Termómetro varilla de 0-250°C	-	-	9274
Refrigerante Liebig de 120 mm.	14/23	14/23	1791
Colector separador por giro	2-14/23	14/23	1491
Matraz colector de 10 ml. (2 unidades)	-	14/23	22
Tapón para matraz corazón	14/23	-	2049
Completo			6985

F6990 APARATO PARA RECTIFICACION A VACIO CON CABEZA DE COLUMNA LUCTA Y SEPARADOR PAULY COMPLETO. Ajustes intercambiables

Compuesto de:	Esmerilados		Referencia
	Macho	Hembra	
Matraz esférico de 1.000 ml.	-	14/23 y 2-29/32	301
Adaptador macho-rosca para tubo entrada gas	14/23	-	2701
Tapón abierto GL14 (2 unidades)	-	-	2221
Arandela P.T.F.E. Ø 6 mm. (2 unidades)	-	-	2281
Columna encamisada de 500 mm. sin platear	29/32	29/32	1594
Bolsa anillos Raschig 5x5 mm. (2 unidades)	-	-	1602
Cabeza de columna Lucta	29/32 y R13/5	29/32	1725
Refrigerante Dimroth de 300 mm.	29/32	29/32	1933
Adaptador rótula-cónico	29/32	R13/5	1773
Refrigerante Liebig de 250 mm.	29/32	29/32	1794
Termómetro varilla de 0-250°C	-	-	9274
Cabeza separador Pauly	29/32	29/32	1512
Matraz repartidor cuatro fracciones	4-14/23	29/32	1511
Matraz esférico colector de 25 ml. (4 unidades)	-	14/23	23
Tapón para matraz	29/32	-	2052
Tubo para entrada de gas	-	-	6991
Pinza para rótula R13			10551
Completo			6995

F7000 APARATO PARA RECTIFICACION A VACIO CON CABEZA DE COLUMNA REFRIGERANTE Y SEPARADOR BERTRAND ACODADO

NOTA: Este aparato se presenta como ejemplo de montaje

F7010 APARATO PARA RECTIFICACION COMPLETO, con matraz boca ancha y complementos. Ajustes intercambiables

Compuesto de:	Esmerilados		Referencia
	Macho	Hembra	
Capacidad 2.000 ml.			
Matraz c/platina Ø 100 mm. y llave P.T.F.E.	-	-	422
Tapa c/platina Ø 100 mm.	-	14/23 y 45/40	460
Cierre abrazadera para platina	-	-	487
Tapón con llave punzón P.T.F.E.	14/23	-	2481
Adaptador - reductor (no dibujado)	45/40	29/32	2577
Columna lisa para relleno de 600 mm.	29/32	29/32	1566
Bolsa anillos Raschig 5x5 (2 unidades)	-	-	1602
Cabeza de columna Lucta	29/32 y R13/5	29/32	1725
Tapón abierto GL14	-	-	2221
Arandela P.T.F.E. Ø 6 mm.	-	-	2281
Termómetro varilla de 0-250°C	-	-	9274
Refrigerante Dimroth de 300 mm.	29/32	29/32	1933
Adaptador rótula-cónico	29/32	R13/5	1773
Refrigerante Liebig de 250 mm.	29/32	29/32	1794
Alargadera acodada a 105°	-	29/32	1415
Pinza para rótula R13	-	-	10551
Completo			7015

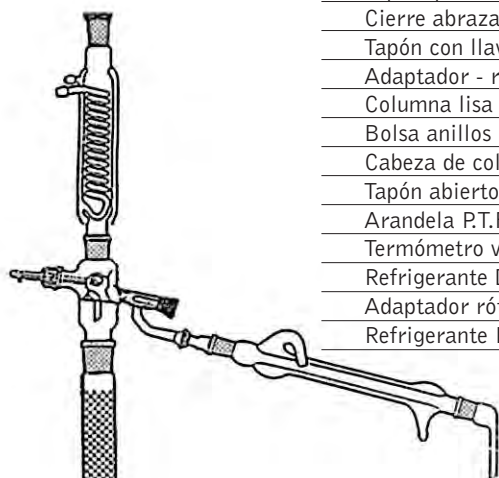
F7020 APARATO PARA RECTIFICACION COMPLETO, con matraz boca ancha y complementos. Ajustes intercambiables

Compuesto de:	Esmerilados		Referencia
	Macho	Hembra	
Capacidad 5.000 ml.			
Matraz c/platina Ø 100 mm. y llave P.T.F.E.	-	-	424
Tapa c/platina Ø 100 mm.	-	14/23 y 45/40	460
Cierre abrazadera para platina	-	-	487
Tapón con llave punzón P.T.F.E.	14/23	-	2481
Columna lisa para relleno de Ø 40x600 mm.	45/40	45/40	1577
Bolsa anillos Raschig 8x8 mm. (5 unidades)	-	-	1604
Cabeza de columna Lucta (dibujo no representativo)	40/45 y R19/9	45/40	1729
Tapón abierto GL14	-	-	2221
Arandela P.T.F.E. Ø 6 mm.	-	-	2281
Llave punzón P.T.F.E. para control manual	-	R19/9	7041
Adaptador cónico-rosca GL25	29/32	-	2706
Tapón abierto GL25	-	-	2223
Arandela P.T.F.E. Ø 12 mm.	-	-	2287
Termómetro varilla de 0-250°C	-	-	9274
Refrigerante doble serpentín de 350 mm.	45/40	-	1923
Refrigerante Liebig de 250 mm.	29/32	29/32	1794
Alargadera acodada a 105°	-	29/32	1415
Pinza para rótula R19	-	-	10551
Completo			7025

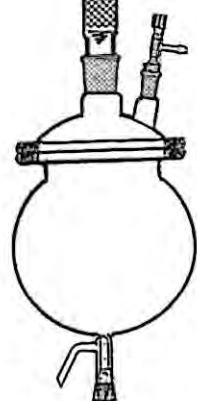

F7010

F7020

F7030

F7030 APARATO PARA RECTIFICACION COMPLETO, con matraz boca ancha y complementos. Ajustes intercambiables

Compuesto de:	Referencia
Capacidad 20.000 ml.	
Matraz c/platina Ø 100 mm. y llave P.T.F.E.	427
Resto de elementos, comunes al aparato Fig. 7020	-
Completo	7035

F7040 LLAVE PUNZON P.T.F.E., para adaptar a las cabezas de columna Ref. 1727, 1728 y 1729 (Pág. 30)

Llave Ø paso mm.	Esmerilado Hembra	Referencia
4	R19/9	7041



F7040

F7050 APARATO PARA RECTIFICACION CON CABEZA COLUMNA AUTOMATICA Y SEPARADOR BERTRAND COMPLETO. Ajustes intercambiables

Compuesto de:	Referencia
Capacidad 2.000 ml.	
Matraz c/platina Ø 100 mm. y llave P.T.F.E.	422
Tapa c/platina Ø 100 mm. cuatro bocas	468
Cierre abrazadera para platina	487
Tapón con llave punzón P.T.F.E. macho 19/26	2482
Adaptador macho 19/26 y rosca GL14 (2 unidades)	7051
Tapones abiertos GL14 (5 unidades)	2221
Arandelas P.T.F.E. Ø 6 mm. (5 unidades)	2281
Termómetro varilla cero desplazado, a indicar	
Termómetro varilla de 0-250°C (2 unidades)	9274
Tubo entrada de gas	7052
Adaptador-reductor macho 34/35 - hembra 29/32	2576
Columna encamisada 26x500 mm. SIN PLATEAR (2 unidades)	1594
Bolsa anillos Raschig 5x5 (4 unidades)	1602
Pieza intermedia para control y alimentación	1681
Cabeza de columna completa sin platear	1751
Adaptador hembra R19/9 - macho 14/23	1772
Refrigerante Liebig de 250 mm., esmerilado 14/23	1792
Separador Bertrand, esmerilado 14/23	1531
Matraz colector de 100 ml. (3 unidades)	26
Pinza para rótula R19	10552
Solenoide	1761
Temporizador	1762
Completo	7055

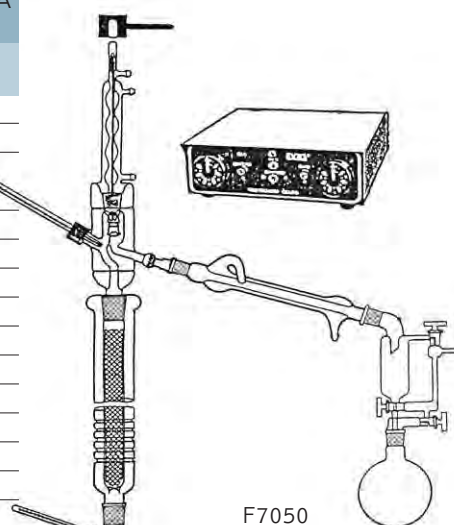

F7050

F7060 APARATO PARA RECTIFICACION CON CABEZA COLUMNA AUTOMATICA. Ajustes intercambiables

	Referencia
Capacidad 5.000 ml.	
Matraz c/platina Ø 100 mm. y llave P.T.F.E.	424
Tapa c/platina Ø 100 mm., cuatro bocas	468
Cierre abrazadera para platina	487
Tapón con llave punzón P.T.F.E. macho 19/26	2482
Adaptador macho 19/26 y rosca GL14 (2 unidades)	7051
Tapones abiertos GL14 (3 unidades)	2221
Arandelas P.T.F.E. Ø 6 mm. (3 unidades)	2281
Termómetro varilla cero desplazado, a indicar	
Termómetro varilla de 0-250°C (2 unidades)	9274
Tubo entrada de gas	7061
Adaptador-reductor macho 34/35 - hembra 29/32	2576
Columna encamisada 26x500 mm. SIN PLATEAR, esme. 29/32	1594
Bolsa anillos Raschig 5x5 mm. (2 unidades)	1602
Cabeza de columna, sin platear	1741
Refrigerante Dimroth de 300 mm.	1933
Pieza acodada a 75° macho 29/32, hembra R19/9	7062
Pieza acodada a 105°, esme. 29/32	1263
Refrigerante serpentín de 300 mm., esme. 29/32	1885
Alargadera recta hembra 29/32	1405
Pinza para rótula R19	10552
Solenoide	1761
Temporizador	1762
Completo	7065

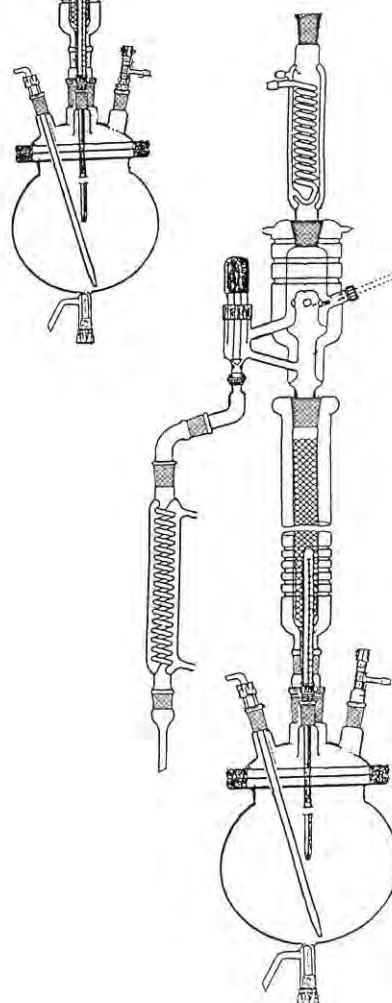

F7060

VARIANTE PARA LOS APARATOS RECTIFICACION FIG. 7050 Y 7060, con columnas y cabezas columna con camisa plateada.

Descripción	Referencia Columna	Referencia Cabeza
Columna encamisada Ø 26x500 mm. Plateada	1597	-
Cabeza columna para aparato Fig. 7050. Plateada	-	1752
Cabeza columna para aparato Fig. 7060. Plateada	-	1743

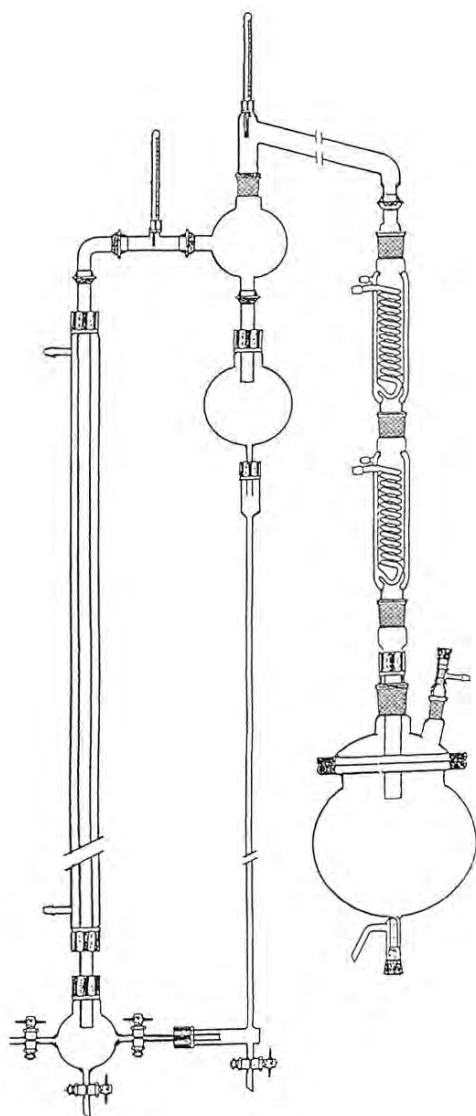

F7070

F7070 EVAPORADOR DE PELICULA ASCENDENTE COMPLETO, con matraz boca ancha y complementos. Ajustes intercambiables

Compuesto de:	Referencia
Matraz c/platina Ø 100 mm. de 10.000 ml.	426
Tapa c/platina Ø 100 mm., dos bocas	460
Cierre abrazadera para platina	487
Tapón con llave punzón P.T.F.E.	2481
Adaptador macho 45/40-GL32	7071
Tapón abierto GL32 (5 unidades)	2224
Arandela P.T.F.E. GL32 Ø 19 mm. (5 unidades)	2292
Alargadera telescópica hembra 29/32	7072
Refrigerante Dimroth de 300 mm. (2 unidades)	1933
Adaptador macho 29/32, hembra R29/15	2665
Pieza acodada brazos paralelos	7073
Tapón abierto GL14 (2 unidades)	2221
Arandela P.T.F.E. GL14 Ø 6 mm. (2 unidades)	2281
Termómetro varilla de -10-+110°C (2 unidades)	9271
Matraz separador 2.000 ml.	7074
Alargadera telescópica hembra R29/15	7075
Matraz para concentrado 3.000 ml.	7076
Tubo telescópico conductor reciclado GL25	7077
Tapón abierto GL25 (2 unidades)	2223
Arandela P.T.F.E. GL25 Ø 10 mm. (2 unidades)	2286
Repartidor tres llaves cónicas P.T.F.E.	7078
Tubo evaporador telescópico Ø 19x1555 mm.	7079
Camisa para baño termostático GL32	7080
Codo a 90° con macho R29/15, hembra R29/15	7081
Enlace recto c/control temperatura esm. R29/15	7082
Pinza para rótula R29 (5 unidades)	10553
Completo	7085
Dimensiones aproximadas:	
Altura total: 2.400 mm.	
Anchura: 775 mm.	
Fondo: 300 mm.	

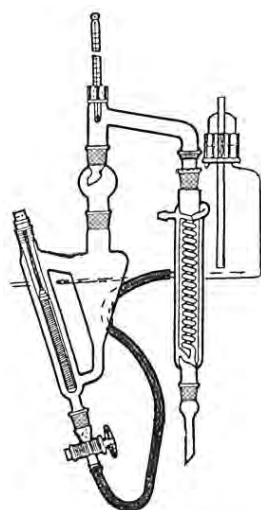

F7090

F7090 APARATO CONCENTRADOR-EVAPORADOR con ajustes intercambiables

Compuesto de:	Referencia
Frasco Mariotte de 10.000 ml. c/boca rosca GL45	736
Juego tapón abierto GL45 y arandela P.T.F.E. GL45	7091
Tubo para frasco Mariotte	7092
Matraz evaporador ciclón completo	385
Llave inferior de carga, cónica P.T.F.E.	2512
Bola trampa Kjeldahl	1334
Pieza destilación doble codo	1244
Juego tapón abierto GL14 y arandela P.T.F.E.	7093
Pieza adaptadora cónico-rótula	2666
Refrigerante Dimroth de 300 mm. doble superficie	1933
Alargadera colector recto	1405
Pinza para rótula R-35	10554
Termómetro varilla 0-250°C	9274
Completo	7095

F7110 APARATO DEAN-STARK COMPLETO, con ajustes intercambiables

Compuesto de:	Esmerilados		Referencia
	Macho	Hembra	
Capacidad 5 ml.			
Matraz esférico de 500 ml.	-	29/32	33
Tubo colector de 5 ml. graduado en 1/20	29/32	29/32	7111
Refrigerante Dean-Stark de 400 mm.	29/32	-	1821
Completo			7115
Capacidad 10 ml.			
Matraz esférico de 500 ml.	-	29/32	33
Tubo colector de 10 ml. graduado en 1/10	29/32	29/32	7112
Refrigerante Dean-Stark de 400 mm.	29/32	-	1821
Completo			7120

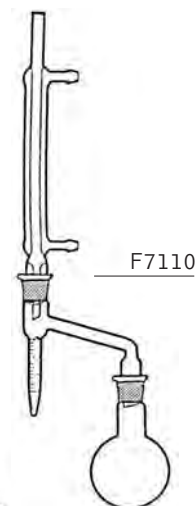

F7110

F7130 APARATO DEAN-STARK COMPLETO, con ajustes intercambiables y llave punzón P.T.F.E.

Compuesto de:	Esmerilados		Referencia
	Macho	Hembra	
Capacidad 10 ml.			
Matraz esférico de 500 ml.	-	29/32	33
Tubo colector de 10 ml. graduado en 1/10	29/32	29/32	7131
Refrigerante Dean-Stark de 400 mm.	29/32	-	1821
Completo			7135
Capacidad 25 ml.			
Matraz esférico de 500 ml.	-	29/32	33
Tubo colector de 25 ml. graduado en 1/10	29/32	29/32	7132
Refrigerante Dean-Stark de 400 mm.	29/32	-	1821
Completo			7140

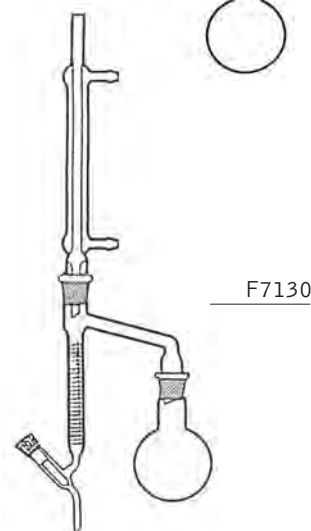

F7130

F7150 APARATO DEAN-STARK PARA REACCIÓN Y SEPARACION DE AGUA, con matraz boca ancha y complementos. Ajustes intercambiables

Compuesto de:	Esmerilados		Referencia
	Macho	Hembra	
Capacidad 25 y 2.000 ml.			
Matraz reactor de 2.000 ml. c/platina Ø 100 mm.	-	-	414
Tapa para reactor, platina Ø 100 mm.	-	3-14/23, 19/26 y 29/32	461
Cierre abrazadera para platina	-	-	487
Tubo guía para varilla agitación	19/26	19/26	983
Cierre de agitador	19/26	-	1022
Varilla agitador Ø 6x530 mm.	-	-	1094
Pozo para termómetro inmer. 150 mm.	14/23	-	2824
Tubo para entrada de gas	14/23	-	2742-E
Embudo cilíndrico de 100 ml. llave cónica P.T.F.E.	14/23	14/23	2943
Pieza enlace acodada a 165°	19/32	29/32	1253
Colector Dean-Stark de 25 ml. grad. 1/10	29/32	29/32	7132
Refrigerante Dean-Stark de 400 mm.	29/32	-	1821
Completo (sin termómetro)			7155

Nota: Ver termómetros de varilla y escala opal con cero desplazado para reactores en Pág. 139, Figs. 9230 y 9250.

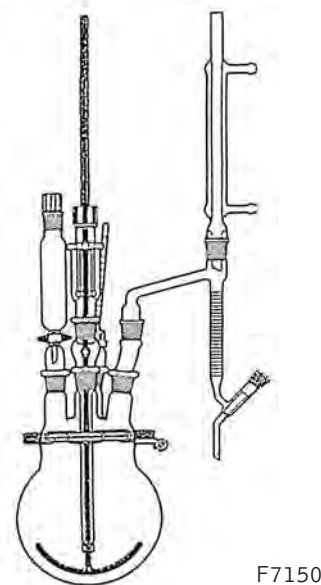

F7150

F7160 COLECTOR DEAN-STARK MODIFICADO, para acoplar directamente a la tapa reactor. Con llave P.T.F.E. y control temperatura.

Capacidad ml.	Graduación ml.	ISO-GL Rosca	Esmerilados		Referencia
			Macho	Hembra	
10	1/5	14	29/32	29/32	7161
10	1/10	14	29/32	29/32	7162
25	1/5	14	29/32	29/32	7163
25	1/10	14	29/32	29/32	7164
50	1/2	14	29/32	29/32	7165
Tapón abierto GL14					2221
Arandela P.T.F.E. GL14 Ø 6					2281



F7160

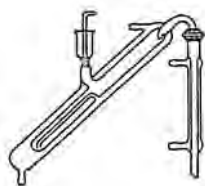

F7170

F7170 APARATO KJELDAHL MICRO, con ajustes intercambiables

Compuesto de:	Esmerilados		Referencia
	Macho	Hembra	
Cuerpo central destilador capacidad 25 ml.	R29/15	14/23	7171
Tapón con mango	14/23	-	2073
Refrigerante Liebig de 250 mm.	-	R29/15	1811
Pinza para rótula R29			10553
Completo			7175

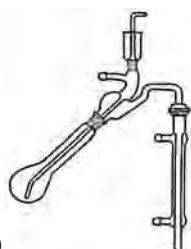

F7180

F7180 APARATO KJELDAHL SEMI-MICRO, con ajustes intercambiables

Compuesto de:	Esmerilados		Referencia
	Macho	Hembra	
Matraz Kjeldahl de 100 ml.	-	29/32	151
Pieza destilación con embudo	29/32 y R29/15	14/23	7181
Tapón con mango	14/23	-	2073
Refrigerante Liebig de 250 mm.	-	R29/15	1811
Pinza para rótula R29			10553
Completo			7185

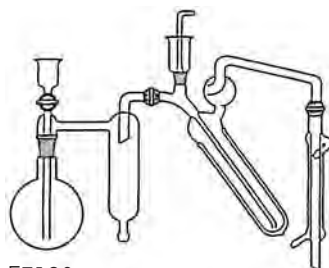

F7190

F7190 APARATO KJELDAHL SEMI-MICRO DE PARNAS-WAGNER, con ajustes intercambiables

Compuesto de:	Esmerilados		Referencia
	Macho	Hembra	
Matraz calefactor de 1.000 ml.	-	29/32	34
Pieza central con embudo y llave P.T.F.E.	29/32	R29/15	7191
Cuerpo destilador de 50 ml. y embudo	2-R29/15	14/23	7192
Tapón con mango	14/23	-	2073
Refrigerante Liebig de 250 mm.	-	R29/15	1811
Pinza para rótula R29			10553
Completo			7195

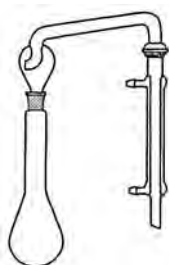

F7210

F7210 APARATO KJELDAHL MACRO SIMPLE, con ajustes intercambiables

Compuesto de:	Esmerilados		Referencia
	Macho	Hembra	
Matraz Kjeldahl de 500 ml.	-	29/32	153
Alargadera con trampa Kjeldahl	29/32 y R29/15	-	1361
Refrigerante Liebig de 250 mm.	-	R29/15	1811
Pinza para rótula R29			10553
Completo			7215

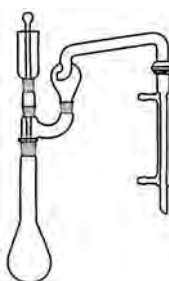

F7220

F7220 APARATO KJELDAHL MACRO, con ajustes intercambiables

Compuesto de:	Esmerilados		Referencia
	Macho	Hembra	
Matraz Kjeldahl de 500 ml.	-	29/32	153
Pieza bifurcada brazos paralelos	29/32	14/23 y 29/32	1303
Embudo de carga	14/23	14/23	2911
Tapón con mango	14/23	-	2073
Alargadera con trampa Kjeldahl	29/32 y R29/15	-	1361
Refrigerante Liebig de 250 mm.	-	R29/15	1811
Pinza para rótula R29			10553
Completo			7225

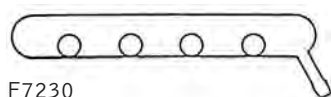

F7230

F7230 TUBO COLECTOR DE HUMOS, para matraces Kjeldahl

	Agujeros N°	Separación Entre centros mm.	Olivas Ø mm.	Referencia
	4	110	12/13	7231
	4	145	12/13	7232
	6	110	12/13	7233
	6	145	12/13	7234

F7240 APARATO KJELDAHL SEMI-AUTOMATICO, con ajustes intercambiables, llaves cónicas P.T.F.E. y calefacción por electrodos inox.

Compuesto de:	Esmerilados		Referencia
	Macho	Hembra	
Matraz calefactor de 2.500 ml.	Juntas planas	R35/21	7241
Tapón porta electrodos	Juntas planas	-	7242
Juego 2 electrodos acero inoxidable	-	-	7243
Tapón para boca de carga	R35/21	-	7244
Cuerpo central con llaves cónicas P.T.F.E.	R35/21	-	7245
Tubito alargadera en P.T.F.E.	-	-	7246
Matraz Erlenmeyer colector de 150 ml.	-	35/21	7247
Juego de bridas " completo para juntas planas	-	-	7248
Juego de bridas " completo para juntas planas	-	-	7249
Pinza para rótula 35/21 (2 unidades)	-	-	10554
Completo			7250

CARACTERISTICAS PRINCIPALES

Análisis rápidos

Resultados reproducibles

Cámara termoestable-capacidad de carga 30 ml. -SEMI-MICRO

Vapor constante

Flujo continuo

Control de arrastre

Eliminación de fugas

Unidad compacta

Generador de vapor sin resistencias

Paro automático por falta de agua

Matraz colector intercambiable

Limpieza automática

Construcción robusta con juntas planas para evitar agarrotamientos

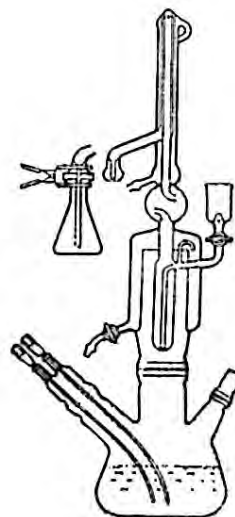

F7240

F7260 RECAMBIOS PARA DESTILADORES AUTOMATICOS Y EQUIPOS DIGESTION METODO KJELDAHL, solo piezas de vidrio

Descripción	Dimensiones Ø x altura mm.	Graduado ml.	Modelo Tipo	Referencia
Tubo digestión	26x300	No	Selecta	161
Tubo digestión	42x300	No	Selecta	162
Tubo digestión	42x300	Si	Selecta	163
Tubo digestión	42x300	No	Tecator	164
Tubo digestión	42x300	Si	Tecator	165
Tubo digestión	42x260	No	Buchi	166
Tubo digestión	42x260	Si	Buchi	167
Tubo digestión	48x260	No	Buchi	168
Tubo digestión	48x260	Si	Buchi	169
Tubo digestión	42x300	No	Raypa	170
Tubo digestión	42x300	Si	Raypa	171
Tubo digestión	80x300	No	Selecta	172
Tubo digestión	80x300	No	Raypa	173
Cuerpo expansor con trampa	-	-	Selecta	7261
Cuerpo expansor con trampa	-	-	Tecator	7262
Cuerpo expansor con trampa	-	-	Buchi	7263
Cuerpo expansor con trampa	-	-	Raypa	7264
Refrigerante serpentín	-	-	Selecta	7265
Refrigerante serpentín	-	-	Tecator	7266
Refrigerante serpentín	-	-	Buchi	7267
Refrigerante serpentín	-	-	Raypa	7268
Colector de humos micro 12 plazas			Selecta	7270
Colector de humos micro 24 plazas			Selecta	7271
Colector de humos micro 40 plazas			Selecta	7272
Colector de humos macro 6 plazas			Selecta	7273
Colector de humos macro 12 plazas			Selecta	7274
Colector de humos macro 20 plazas			Selecta	7275
Colector de humos macro 6 plazas			Raypa	7276
Colector de humos macro 10 plazas			Raypa	7277

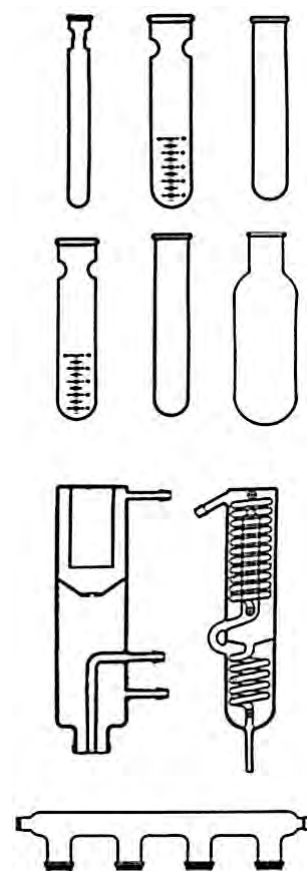

F7260

Nota: La referencia del colector para humos solo comprende una línea de tomas y cantidad según modelo.

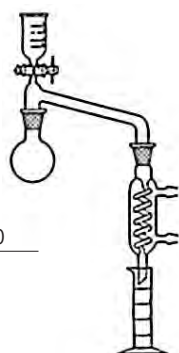

F7290

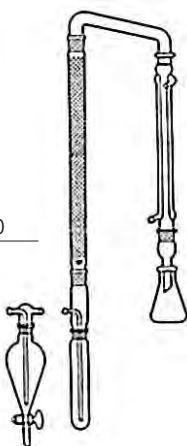

F7300

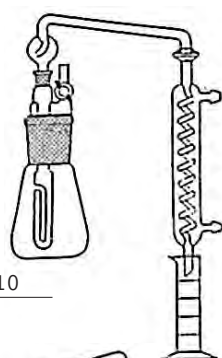

F7310

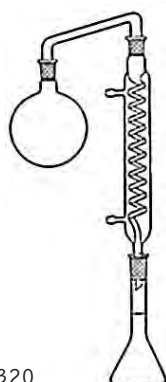

F7320

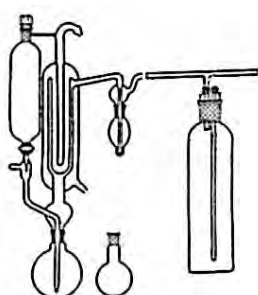

F7330

MATERIAL FABRICADO CON VIDRIO BOROSILICATO 3.3

 Cumple norma
UNE 400310

F7290 APARATO PARA DETERMINAR LA ACIDEZ VOLATIL EN VINOS, con ajustes intercambiables

Compuesto de:	Esmerilados		Referencia
	Macho	Hembra	
Matraz esférico de 60 ml.	-	14/23	7291
Alargadera con embudo 24 ml. y llave cónica P.T.F.E.	2-14/23	-	7292
Refrigerante serpentín de 100 mm.	-	14/23	7293
Probeta de 24 ml. con cuatro aforos	-	-	7294
Completo			7295

F7300 APARATO PARA DETERMINAR LA ACIDEZ VOLATIL EN VINOS, por arrastre de vapor. Ajustes intercambiables

Compuesto de:	Esmerilados		Referencia
	Macho	Hembra	
Embudo de 500 ml. con llave P.T.F.E.	-	29/32	3065
Cabezal trampa vapor con dos olivas 8/9	29/32	-	7301
Tubo fondo redondo Ø 34x270 mm.	-	29/32	7302
Pieza intermedia con oliva 8/9	29/32	29/32	7303
Columna lisa para relleno Ø 20x600 mm.	29/32	29/32	1566
Bolsa anillos Raschig 4x4 (3 unidades)	-	-	1601
Doble codo	2-29/32	-	1223
Refrigerante Liebig de 400 mm.	29/32	29/32	1795
Alargadera recta	-	29/32	1406
Matraz Erlenmeyer de 250 ml.	-	-	9717
Completo			7305

F7310 APARATO DE CAZENAVE PARA DETERMINAR LA ACIDEZ VOLATIL EN VINOS, con ajustes intercambiables

Compuesto de:	Esmerilados		Referencia
	Macho	Hembra	
Matraz Erlenmeyer de 1.000 ml.	-	45/40	861
Pieza central con llave cónica P.T.F.E.	45/40	14/23	7311
Alargadera con trampa	14/23 y R19/9	-	7312
Refrigerante serpentín de 300 mm.	-	R19/9	7313
Probeta de 24 ml. con cuatro aforos	-	-	7294
Pinza para rótula R19			10552
Completo			7315

F7320 APARATO PARA DETERMINAR EL ALCOHOL EN VINOS, con ajustes intercambiables

Compuesto de:	Esmerilados		Referencia
	Macho	Hembra	
Matraz esférico de 1.000 ml.	-	29/32	34
Pieza doble codo	2-29/32	-	1223
Refrigerante serpentín de 300 mm.	-	29/32	1875
Matraz aforado de 200 ml.	-	14/23	8627
Completo			7325

F7330 APARATO DE PAUL MODIFICADO PARA LA DETERMINACION DE DIOXIDOS DE AZUFRE EN VINOS Y MOSTOS. Ajustes intercambiables

Compuesto de:	Esmerilados		Referencia
	Macho	Hembra	
Matraz esférico de 250 ml.	-	29/32	31
Matraz esférico de 100 ml. altura total 135 mm.	-	29/32	7331
Cuerpo central con embudo y refriger.	24/29 y 29/32	29/32	7332
Matraz barboteador ovalado	-	24/29	7333
Frasco Ø 90x250 mm.	-	45/40	7334
Tapón con dos roscas GL18	45/40	-	7335
Tapón abierto GL18 (2 unidades)	-	-	2222
Arandela P.T.F.E. GL18 Ø 8	-	-	2283
Tubo forma T con olivas 8/9 mm.	-	-	7336
Tubo Ø 8x310 mm.			7337
Tapón para embudo			2052
Completo			7340

F7420 APARATO MONIER WILLIAMS, para la determinación de SO₂ en bebidas no alcohólicas. Ajustes intercambiables

F7420

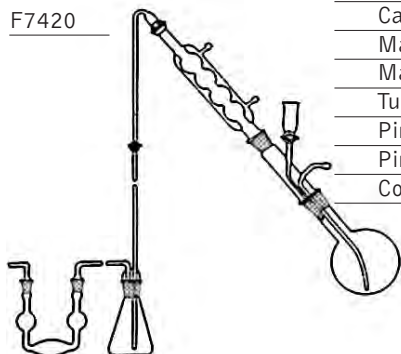

Compuesto de:	Esmerilados		Referencia
	Macho	Hembra	
Matraz esférico de 1.000 ml.	-	45/40	35
Pieza intermedia con embudo llave cónica P.T.F.E.	45/40	29/32	7421
Refrigerante de bolas de 300 mm.	29/32	R29/15	7422
Tubo alargadera acodada a 45°	R13/5 y R29/15	-	7423
Cabezal con alargadera y oliva 8/9	29/32	R13/5	7424
Matraz Erlenmeyer de 250 ml.	-	29/32	858
Macho con oliva 8/9 acodada (2 unidades)	14/23	-	2431
Tubo de Peligot	-	2-14/23	7425
Pinza para rótula R13			10551
Pinza para rótula R29			10553
Completo			7430

F7440 APARATO MONIER WILLIAMS, para la determinación de dióxido de azufre. Ajustes intercambiables

F7440

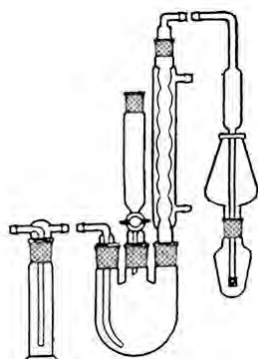

Compuesto de:	Esmerilados		Referencia
	Macho	Hembra	
Matraz esférico de 1.000 ml.	-	3-29/32	278
Tubo entrada gas con oliva 8/9	29/32	-	7441
Cabeza frasco lavador con olivas 8/9	29/32	-	5897
Frasco lavador de 250 ml.	-	29/32	5896
Embudo de adición de 100 ml. llave cónica P.T.F.E.	29/32	29/32	2946
Refrigerante de bolas de 300 mm.	29/32	29/32	1855
Macho con oliva 8/9 acodada	29/32	-	2433
Tubo barboteador con filtro poro 1	-	-	7442
Matraz para condensación	24/29	-	7443
Matraz colector	-	24/29	7444
Completo			7445

F7450 APARATO NICKEL-RANEY, para la determinación de azufre orgánico. Ajustes intercambiables

F7450

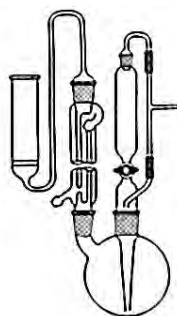

Compuesto de:	Esmerilados		Referencia
	Macho	Hembra	
Matraz esférico de 250 ml.	-	19/26 y 24/29	7451
Refrigerante Davies de 200 mm.	19/26	19/26	1941
Tubo con placa filtrante	19/26	-	7452
Embudo cilíndrico con llave cónica P.T.F.E.	24/29	14/23	7453
Macho con tubo acodado a 180°	14/23	-	7454
Tubo para conexión en T	-	-	7455
Completo			7460

F7470 APARATO, para la determinación de trazas de azufre. Ajustes intercambiables

F7470

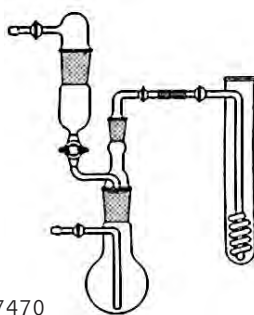

Compuesto de:	Esmerilados		Referencia
	Macho	Hembra	
Matraz de 100 ml. con rótula	-	R13/5 y 29/32	7471
Cabezal con embudo y llave cónica P.T.F.E.	29/32	14/23 y 29/32	7472
Tapón adaptador con rótula acodada	14/23	R13/5	7473
Tapón con rótula	29/32	R13/5	7474
Rótula con oliva 8/9 (4 unidades)	R13/5	-	7475
Tubo de absorción con rótula	-	R13/5	7476
Refrigerante Liebig de 250 mm.	14/23	14/23	1792
Pinza para rótula R13 (4 unidades)	-	-	10551
Completo			7480

F7490 APARATO DE KRUPP, para la determinación de azufre en hierros. Ajustes intercambiables

Compuesto de:	Esmerilados		Referencia
	Macho	Hembra	
Matraz Erlenmeyer de 1.000 ml.	-	45/40	7491
Pieza superior para absorción	45/40	-	7492
Completo			7495



F7490

F7500 APARATO LEDEBURG, para la determinación de arsénico en hierros. Ajustes intercambiables

Compuesto de:	Esmerilados		Referencia
	Macho	Hembra	
Matraz esférico de 500 ml.	-	29/32	33
Pieza central con embudo y llave cónica P.T.F.E.	14/23 y 29/32	-	7501
Refrigerante serpentín de 250 mm.	-	14/23	1871
Completo			7505

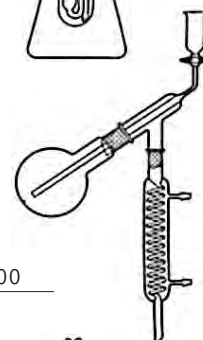

F7500

F7510 APARATO GUTZEIT, para la determinación de arsénico. Ajustes intercambiables

Compuesto de:	Esmerilados		Referencia
	Macho	Hembra	
Matraz Erlenmeyer de 100 ml.	-	29/32	857
Pieza adaptadora	14/23 y 29/32	-	7511
Tubo central c/platina Ø 10 mm. inter.	-	14/23	7512
Tapón con platina Ø 10 mm. interior	-	-	7513
Pinza para rótula R29			10552
Completo			7515

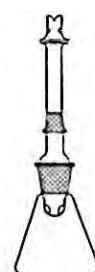

F7510

F7520 APARATO GUTZEIT, para la determinación de arsénico. Ajustes intercambiables

Compuesto de:	Esmerilados		Referencia
	Macho	Hembra	
Matraz Erlenmeyer de 250 ml.	-	29/32	858
Cuerpo central con platina Ø int. 10 mm.	29/32	-	7521
Tapa con platina Ø int. 10 mm.	-	-	7522
Pinza para rótula R29			10552
Completo			7525

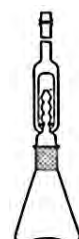

F7520

F7530 APARATO PARA DETERMINACIÓN DE ARSENICO, con dietilditiocarbaminato de plata. Ajustes intercambiables

Compuesto de:	Esmerilados		Referencia
	Macho	Hembra	
Matraz Erlenmeyer de 100 ml.	-	29/32	857
Pieza central	29/32	10/17	7531
Tubo acodado a 180°	10/17	-	7532
Tubo ensayo Ø 12x100 mm.	-	-	7533
Completo			7535

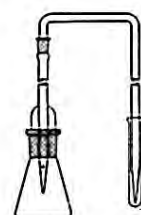

F7530

F7540 APARATO PARA DETERMINACIÓN DE ARSENICO, con dietilditiocarbaminato de plata. Ajustes intercambiables

Compuesto de:	Esmerilados		Referencia
	Macho	Hembra	
Matraz Erlenmeyer de 100 ml.	-	29/32	857
Pieza central	29/32	R13/2	7541
Tubo en U	R13/2	-	7542
Pinza para rótula R13	-	-	10551
Completo			7545

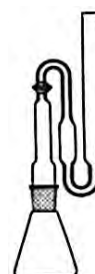

F7540

F7550 APARATO DE SCHONIGER, con ajustes intercambiables

Compuesto de:	Esmerilados		Referencia
	Macho	Hembra	
Matraz Erlenmeyer de 250 ml.	-	29/32	7551
Tapón con hilo de platino	29/32	-	7552
Completo			7555



F7550

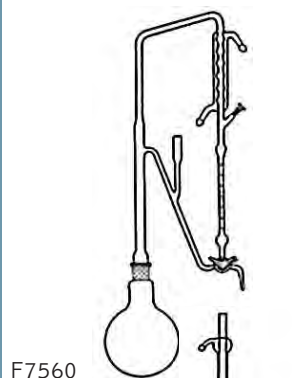

F7560

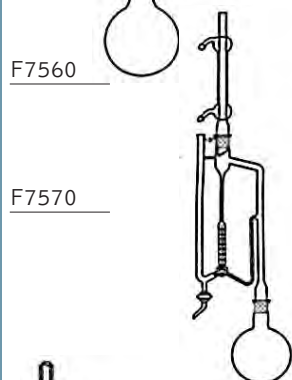

F7570

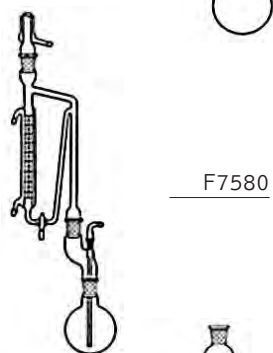

F7580

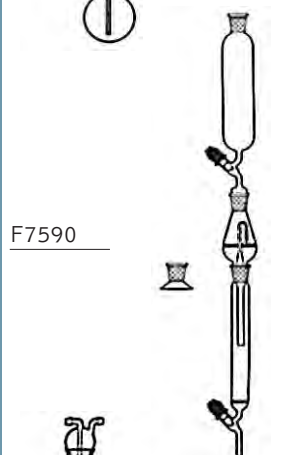

F7590

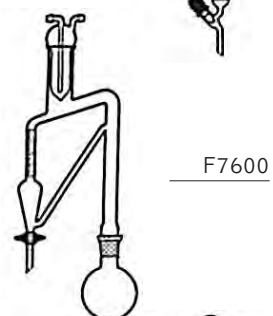

F7600

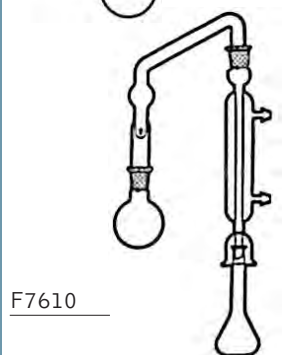

F7610

F7560 APARATO DAB 7, para la determinación de aceites aromáticos. Ajustes intercambiables y llave cónica P.T.F.E.

Compuesto de:	Esmerilados		Referencia
	Macho	Hembra	
Matraz esférico de 1.000 ml.	-	29/32	34
Tubo colector de 5 ml. graduado en 1/20	29/32	10/17	7561
Tapón de vidrio	10/17	-	2047
Completo			7565

F7570 APARATO DE UNGER, para la determinación de aceites aromáticos. Ajustes intercambiables y dos llaves cónicas P.T.F.E.

Compuesto de:	Esmerilados		Referencia
	Macho	Hembra	
Matraz esférico de 1.000 ml.	-	29/32	34
Tubo colector de 10 ml. y 2,5 ml.	29/32	29/32	7571
Refrigerante Dean-Stark de 400 mm.	29/32	-	1821
Completo			7575

F7580 APARATO DE KOOLHAAS-DE VOOS, para la determinación de aceites aromáticos. Ajustes intercambiables y llave cónica P.T.F.E.

Compuesto de:	Esmerilados		Referencia
	Macho	Hembra	
Matraz esférico de 500 ml.	-	29/32	33
Pieza bifurcada	29/32	14/23 y 29/32	1304
Tubo entrada de gas	14/23	-	7581
Tubo colector de 12,5 ml.	29/32	29/32	7582
Refrigerante Dean-Stark de 400 mm.	29/32	-	1821
Completo			7585

F7590 APARATO, para la determinación de aceite neutro por cromatografía de absorción en columna - Norma UNE 55-106-75.

Compuesto de:	Esmerilados		Referencia
	Macho	Hembra	
Columna placa filtrante poro 2 y llave P.T.F.E.	-	19/26	7591
Frasco de pesada	7/16 y 19/26	19/26	7592
Tubo de prolongación	-	7/16	7593
Soporte para frasco pesada	-	19/26	7594
Embudo de adición de 100 ml. llave P.T.F.E.	19/26	19/26	2995
Completo			7595

F7600 APARATO, para la determinación de esencias en jugos de frutos - Norma 19102 A.O.A.C.

Compuesto de:	Esmerilados		Referencia
	Macho	Hembra	
Matraz esférico de 500 ml.	-	29/32	33
Tubo colector de 2 ml. con llave cónica P.T.F.E.	29/32	-	7601
Refrigerante dedo frío con olivas 8/9	-	-	7602
Completo			7605

F7610 APARATO DE LEFFMANN-BEAM Y POLENSKE, para la determinación del número de ácidos volátiles o índice de Reichert Meissi

Compuesto de:	Esmerilados		Referencia
	Macho	Hembra	
Matraz fondo plano de 300 ml.	-	29/32	7611
Refrigerante Liebig con campana	-	29/32	7612
Pieza acodada con trampa	2-29/32	-	7613
Matraz aforado de 100-110 ml.			7614
Completo			7615

F7620 APARATO KUDERNA-DANISH, para la determinación de herbicidas

Compuesto de:	Esmerilados		Referencia
	Macho	Hembra	
Matraz de 50 ml.	-	19/26	25
Pieza central forma pera	19/26	19/26	7621
Columna Vigreux	19/26	19/26	7622
Tubo graduado de 15 ml. (no dibujado)	-	19/26	7623
Completo			7625



F7620

F7630 MATRAZ DE CASIA (SCHIMMEL), para la determinación de aldehidos en aceites esenciales. Clase A

Matraz Capacidad ml.	Graduación Cuello ml.	Esmerilado Hembra	Referencia
100	de 0 a 10	14/23	7631

F7630



F7640 APARATO PARA INDICES DE SAPONIFICACION, con ajustes intercambiables

Compuesto de:	Esmerilados		Referencia
	Macho	Hembra	
Matraz fondo plano de 250 ml.	-	29/32	57
Refrigerante de aire de 1.000 mm.	29/32	-	1785
Completo			7645



F7640

F7650 MATRAZ PARA INDICES DE YODO, con ajustes intercambiables

Compuesto de:	Esmerilados		Referencia
	Macho	Hembra	
Matraz Erlenmeyer de 250 ml. con copa	-	29/32	7651
Tapón con mango	29/32	-	2064
Completo			7655

F7650



F7660 MATRAZ VOLUMOMETRO DE LE CHATELIER, para determinar el volumen de sustancias polvorientas. Ajustes intercambiables

Compuesto de:	Esmerilados		Referencia
	Macho	Hembra	
Matraz cuello graduado de 0 a 24 ml.	-	14/23	7661
Tapón con mango	14/23	-	2062
Completo			7665



F7660

F7670 ALCALIMETRO DE SCHROEDTER, para la determinación gravimétrica de los carbonatos. Ajustes intercambiables

Compuesto de:	Esmerilados		Referencia
	Macho	Hembra	
Cuerpo central con llave	-	3-10/19	7671
Tapón cerrado de vidrio (2 unidades)	10/19	-	2047
Tapón abierto con tubo	10/19	-	7672
Completo			7675



F7670

F7680 ALCALIMETRO DE TILMANS, para la determinación del carbónico. Ajustes intercambiables y llave cónica P.T.F.E.

Compuesto de:	Esmerilados		Referencia
	Macho	Hembra	
Frasco inferior de 100 ml.	-	2-19/26	7681
Tapón-llave con cubeta	19/26	-	7682
Frasco superior de 150 ml. c/llave P.T.F.E.	19/26	19/26	7683
Tapón de vidrio	19/26	-	2050
Completo			7685



F7680

F7690 APARATO PARA DETERMINAR O₂ DISUELTU EN AGUAS, ajustes intercambiables y llaves cónicas P.T.F.E.

Descripción	Referencia
Tubo de 250 ml. con pipeta aforada a 5 y 10 ml.	7691



F7690

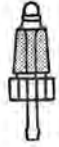

F7870

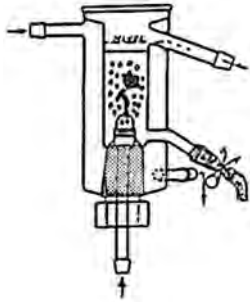
F7870 APARATO PARA BAÑO DE ORGANOS, con ajustes intercambiables

Compuesto de:	Esmerilados		Referencia
	Macho	Hembra	
Capacidad 10 ml.			
Cuerpo p/baño, camisa termostática y cuatro olivas	-	14/20	7871
Tapón con placa filtrante poro 1, oliva 8/9 y asa	14/20	-	7872
Completo			7875
Capacidad 15 ml.			
Cuerpo p/baño, camisa termostática y cuatro olivas	-	14/20	7876
Tapón con placa filtrante poro 1, oliva 8/9 y asa	14/20	-	7872
Completo			7880
Capacidad 20 ml.			
Cuerpo p/baño, camisa termostática y cuatro olivas	-	19/20	7881
Tapón con placa filtrante poro 1, oliva 8/9 y asa	19/20	-	7882
Completo			7885
Capacidad 50 ml.			
Cuerpo p/baño, camisa termostática y cuatro olivas	-	24/20	7886
Tapón con placa filtrante poro 1, oliva 8/9 y asa	24/20	-	7887
Completo			7890



F7900

F7900 HOMOGENEIZADOR CON EMBOLO DE VIDRIO PUNTA CONICA, para ensayos patológicos y bioquímicos

Capacidad ml.	Referencia
1	7901
2	7902
3	7903
4	7904
5	7905



F7910

F7910 HOMOGENEIZADOR CON EMBOLO DE VIDRIO PUNTA BOLA, ajustada al fondo, para ensayos patológicos y bioquímicos

Capacidad ml.	Referencia
2	7911
5	7912
10	7913
15	7914



F7920

F7920 HOMOGENEIZADOR CON EMBOLO DE VIDRIO TIPO PISTON, para ensayos patológicos y bioquímicos

Capacidad ml.	Dimensiones Ø int. x altura útil mm.	Referencia
10	12x100	7921
20	16x125	7922
45	20x150	7923
60	24x150	7924

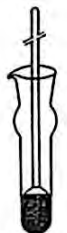

F7930

F7930 HOMOGENEIZADOR CON EMBOLO DE P.T.F.E. Y VARILLA ACERO INOXIDABLE, para adaptar a un motor agitador. Intercambiable

Capacidad ml.	Dimensiones cuerpo Ø int. x altura mm.	Dimensiones varilla Ø x long. total mm.	Referencia Cuerpo	Referencia Embolo
2	8x120	6,5x230	7931	7941
5	12x135	6,5x235	7932	7942
10	15x150	6,5x270	7933	7943
15	16x155	6,5x270	7934	7944
30	25x175	6,5x270	7935	7945
50	32x195	6,5x270	7936	7946

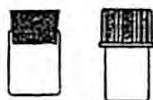

Nota: Ver contenedores para biopsia Pág. 57, Fig. 3660.

F8200

F8200 APARATO PARA LA DETERMINACION AL COBRE DE HIDROCARBUROS AROMATICOS, ajustes intercambiables

Norma A.S.T.M.	Compuesto de:	Esmerilados		Referencia
		Macho	Hembra	
D849	Matraz fondo plano de 250 ml.	-	29/32	57
	Refrigerante Liebig	29/32	29/32	1794
	Completo			8205

F8210

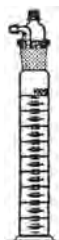
F8210 APARATO PARA ENSAYO DE ESPUMA, ajustes intercambiables

Norma A.S.T.M.	Compuesto de:	Esmerilados		Referencia
		Macho	Hembra	
D892	Probeta graduada de 1.000 ml.	-	45/40	8211
	Tapón con rosca GL14 y oliva 8/9	45/40	-	8212
	Completo			8215

F8220

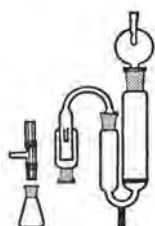
F8220 APARATO PARA DETERMINACION DE AZUFRE EN GASOLINAS, ajustes intercambiables

Norma A.S.T.M.	Compuesto de:	Esmerilados		Referencia
		Macho	Hembra	
D1266	Matraz Erlenmeyer	-	14/10	8221
	Adaptador pieza mechero	2-14/10	-	8222
	Chimenea	24/40	14/10	8223
	Cámara de absorción	-	2-24/40	8224
	Bola superior con trampa y oliva 8/9	24/40	-	8225
	Completo			8230

F8240

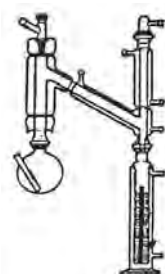
F8240 APARATO PARA DESTILACION EN VACIO, ajustes intercambiables

Norma A.S.T.M.	Compuesto de:	Esmerilados		Referencia
		Macho	Hembra	
D1160	Probeta de recogida con envolvente	-	R35/21	8241
	Cabeza destilación plateada y c/al vacío	3-35/21	19/26	8242
	Conexión rótula y oliva 8/9	-	R35/21	8243
	Pieza cierre con tapón GL14 para termómetro	19/26	-	8244
	Matraz de 500 ml. c/funda para termómetro	-	R35/21	8245
	Pinza para rótulas R35 (3 unidades)	-	-	10554
	Completo			8250

F8260

F8260 APARATO CRANKCASE PARA MOTORES GASOLINA, ajustes intercambiables

Norma A.S.T.M.	Compuesto de:	Esmerilados		Referencia
		Macho	Hembra	
D322	Matraz esférico de 1.000 ml.	-	29/32	34
	Tubo colector graduado a 5 ml.	29/32	29/32	8261
	Refrigerante Dean-Stark de 400 ml.	29/32	-	1821
	Completo			8265

F8270

F8270 APARATO PARA DETERMINACION DE AGUA, ajustes intercambiables

Norma A.S.T.M.	Compuesto de:	Esmerilados		Referencia
		Macho	Hembra	
D95	Matraz esférico de 500 ml.	-	29/32	33
	Tubo colector de 10 ml.en 1/10	29/32	29/32	8271
	Refrigerante Dean-Stark de 400 ml.	29/32	-	1821
	Completo			8275

F8280 APARATO PARA DETERMINACION DE AGUA, ajustes intercambiables

Norma A.S.T.M.	Compuesto de:	Esmerilados		Referencia
		Macho	Hembra	
D4006	Matraz esférico de 1.000 ml.	-	24/40	8281
	Tubo colector de 5 ml. en 1/20	24/40	24/40	8282
	Refrigerante Liebig de 400 mm.	24/40	14/23	8283
	Tubo para cloruro cálcico	14/23	-	8284
	Completo			8285

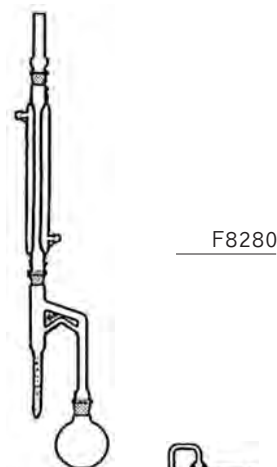

F8280

F8290 APARATO PARA FILTRACION DE ACEITES, ajustes intercambiables

Norma A.S.T.M.	Compuesto de:	Esmerilados		Referencia
		Macho	Hembra	
D721	Tubo colector	-	24/29	8291
	Cabeza con placa filtrante poro 1	24/29	-	8292
	Completo			8295

F8290



F8300 APARATO PARA LA ESTABILIDAD A LA OXIDACION DE ACEITES COMBUSTIBLES DESTILADOS

Norma A.S.T.M.	Compuesto de:	Referencia
D943 y D2274	Tubo de ensayo Ø 46x600 mm.	8301
	Refrigerante con guía para agitación	8302
	Varilla agitadora	8303
	Completo	8305

F8300

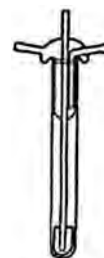

F8310 TUBO CENTRIFUGA CILINDRICO-CONICO GRADUADO DE 100 ML.

Norma A.S.T.M.	Capacidad ml.	Referencia
D96	100	8311

F8310

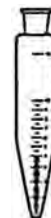

F8320 TUBO CENTRIFUGA FORMA PERA GRADUADO

Norma A.S.T.M.	Capacidad ml.	Referencia
D96	100	8321

F8320



F8330 APARATO PARA LA DETERMINACION DE PLOMO TETRAETILO

Norma A.S.T.M.	Compuesto de:	Esmerilados		Referencia
		Macho	Hembra	
D526-66	Matraz calefactor con llave P.T.F.E.	-	14/23 y 29/32	8331
	Refrigerante dedo frío	29/32	-	8332
	Embudo de carga con llave P.T.F.E.	14/23	-	8333
	Completo			8335

F8330

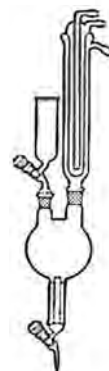

F8340 APARATO PARA DETERMINAR PUNTOS DE ANILINA

Norma A.S.T.M.	Compuesto de:	Referencia
D611	Tubo interior con tapón de goma y guía	8341
	Varilla agitadora de alambre	8342
	Tubo exterior con tapón de goma	8343
	Completo sin termómetro	8345

F8340



F8350 PICNOMETRO DE HUBBART, para productos asfálticos consistentes

Norma A.S.T.M.	Referencia
D70	8351

F8350



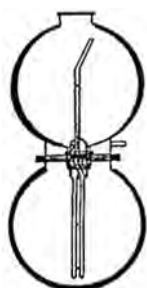

F8360

F8360 APARATO PRODUCTOR DE VAPOR, con boca ancha, rectificado plano intercambiable. Calefacción por manta calefactora 2 litros

Compuesto de:	Referencia
Matraz esférico 2.000 ml. con platina \varnothing int. 75 mm.	8361
Matraz alimentador con platina \varnothing int. 75 mm.	8362
Cierre abrazadera para platina	486
Pieza intermedia con tubo alimentador y tubo seguridad	8363
Tapón abierto GL45	2225
Arandela P.T.F.E. GL45	2294
Completo	8365

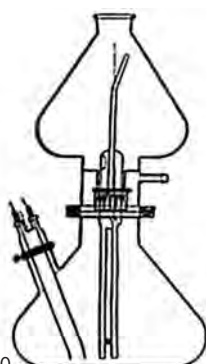

F8370

F8370 APARATO PRODUCTOR DE VAPOR, con boca ancha, rectificado plano intercambiable. Calefacción por electrodos

Compuesto de:	Referencia
Matraz calderin de 2500 ml. c/platina \varnothing int. 75 mm. y boca int. \varnothing 40 mm.	8371
Matraz alimentador con platina \varnothing int. 75 mm.	8372
Cierre abrazadera para platina	486
Pieza intermedia con tubo alimentador y tubo seguridad	8373
Tapón abierto GL45	2225
Arandela P.T.F.E. GL45	2294
Tapón porta electrodos	8374
Cierre abrazadera para tapón porta electrodos	8375
Juego electrodos acero inoxidable	8376
Juego conexión eléctrica para 220V.	8377
Completo	8380



F8390

F8390 APARATO DESTILADOR DE AGUA SIMPLE, con ajustes intercambiables

Compuesto de:	Esmerilados		Referencia
	Macho	Hembra	
Matraz Erlenmeyer de 2.000 ml.	-	29/32	862
Refrigerante serpentín con campana	29/32	-	1971
Completo			8395

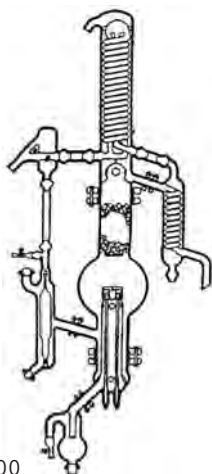

F8400

F8400 RECAMBIOS PARA DESTILADORES DE AGUA (ANTIGUO VITROLAB), para producción de 2, 5, 8, 12 y 20 litros por hora

Descripción	Referencia D/2l.	Referencia D/5l.	Referencia D/8l.	Referencia D/12l.	Referencia D/20l.
Juego electrodos	8402	8405	8408	8412	8420
Cabezal p/ electrodos	8402/1	8405/1	8408/1	8412/1	8420/1
Camisa p/ electrodos	8402/2	8405/2	8408/2	8412/2	8420/2
Bola de purga	8402/3	8405/3	8408/3	8412/3	8420/3
Bola expan. ebullición	8402/4	8405/4	8408/4	8412/4	8420/4
Boya nivel constante	8402/5	8405/5	8408/5	8412/5	8420/5
Tubo alimentación boya	8402/6	8405/6	8408/6	8412/6	8420/6
Refrigerante conden.	8402/7	8405/7	8408/7	8412/7	8420/7
Refrigerante salida	-	8405/8	8408/8	8412/8	8420/8
Soporte carga Raschig	8402/8	8405/9	8408/9	8412/9	8420/9
Carga Raschig	8402/9	8405/10	8408/10	8412/10	8420/10

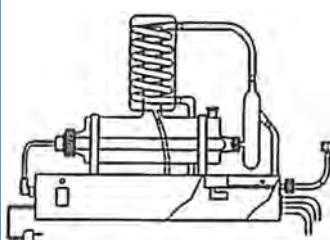

F8440

F8440 APARATO DESTILADOR DE AGUA AUTOMATICO "DESTILNORMA" PRODUCCION 4 LITROS POR HORA

Compuesto de:	Referencia
Base soporte con interruptor, luz piloto y dispos. automático	8441
Calderin	8442
Resistencia 220/240v. 50-60 Hz. 300W. con funda cuarzo	8443
Refrigerante	8444
Pieza nivel constante	8445
Juego tapones y arandelas P.T.F.E.	8446
Completo	8450

F8460 EQUIPO MACRO COMPLETO, con ajustes intercambiables sistema "Rodaviss" 29/32. Relación de piezas necesarias que permiten realizar el máximo de operaciones básicas en química orgánica con el mínimo de elementos

Compuesto de:	Referencia
Matraz esférico de 250 ml. (2 unidades)	31/R0
Matraz esférico de 500 ml. (2 unidades)	33/R0
Matraz esférico de 1.000 ml. tres bocas	302/R0
Matraz Erlenmeyer de 250 ml.	858/R0
Tubo guía para varilla agitadora	985/R0
Varilla agitadora Ø 6x530 mm.	1071
Pala P.T.F.E. para varilla agitadora	1121
Cierre agitación	1022/R0
Macho 29/32 con boca roscada GL14 (2 unidades)	2703/R0
Tapón abierto GL14 (5 unidades)	2221
Arandela P.T.F.E. GL14 (5 unidades)	2281
Pieza destilación acodada a 75°	1213/R0
Pieza bifurcada brazos paralelos	1304/R0
Bola trampa Kjeldahl	1333/R0
Pieza intermedia con oliva 8/9 mm.	1374/R0
Colector acodado con toma para vacío	1434/R0
Alargadera acodada a 105°	1415/R0
Colector separador Bertrand acodado a 105°	1533/R0
Trompa de agua para vacío	3462
Adaptador hembra 29/32 macho R35/21	2656/R0
Adaptador macho 29/32 hembra R35/21	2666/R0
Columna para relleno de 30x300 mm.	1564/R0
Bolsa anillos Raschig 5x5 mm. (2 unidades)	1602
Cabeza de columna	8461/R0
Refrigerante dedo frío p/cabeza columna	1984/R0
Embudo cilíndrico de 100 ml. llave cónica P.T.F.E.	2946/R0
Tapón de politeno (incluido en el embudo)	2175
Refrigerante Dimroth de 300 mm. doble superficie	1933/R0
Refrigerante Dimroth de 250 mm.	1904/R0
Tubo para cloruro cálcico	3223/R0
Tapón de vidrio	2052
Tapón de polipropileno cerrado "Rodaviss" (2 unidades)	2384
Tapón de polipropileno abierto "Rodaviss" (10 unidades)	2394
Junta torica nitrilo "Rodaviss" (10 unidades)	2414
Juego tubos Ø 6x300 mm. (6 unidades)	2712
Pinza para rótula R35	10554
Termómetro varilla de 0-250°C	9274
Completo (sin caja-estuche)	8465

Montajes que pueden realizarse con el equipo macro completo:

- Decantación o separación.
 - Reacción con entrada de gas.
 - Reflujo.
 - Reacción con adición.
 - Reflujo con adición.
 - Producción de gas.
 - Destilación simple.
 - Absorción de gas.
 - Destilación con adición.
 - Reflujo con agitación.
 - Destilación con trampa Kjeldahl.
 - Reflujo con agitación y vacío.
 - Destilación con arrastre vapor.
 - Reflujo con agitación, entrada de gas y adición.
 - Destilación con vacío.
 - Reflujo con agitación, adición, entrada de gas y toma vacío.
 - Destilación con agitación y vacío.
 - Reacción en atmósfera inerte.
-
- Rectificación con deflegmador.
 - Rectificación con deflegmador y colector con toma vacío.
 - Rectificación con separación y vacío.
 - Rectificación con agitación, adición, entrada de gas y separación.

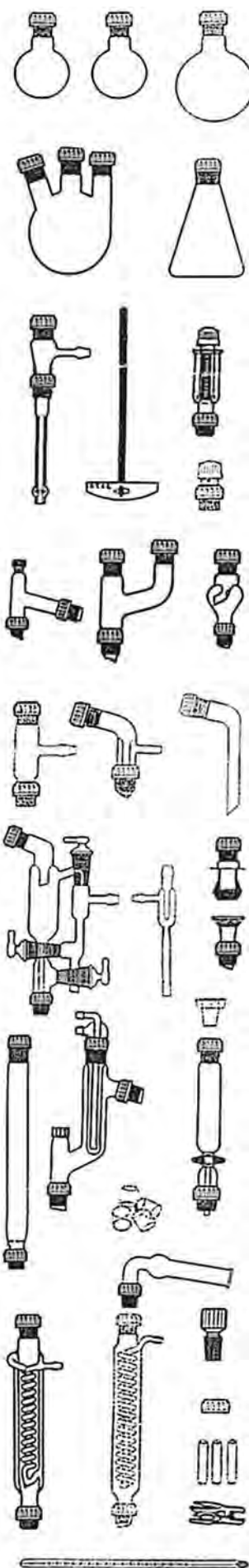

MATERIAL FABRICADO CON VIDRIO BOROSILICATO 3.3

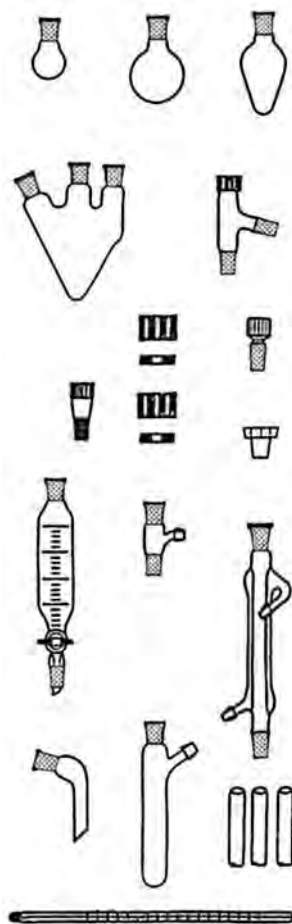
 Cumple norma
UNE 400310

F8470

F8470 EQUIPO BASICO SEMI-MICRO, con ajustes intercambiables 14/23.
 Relación de piezas necesarias que permiten realizar el máximo de operaciones básicas en química orgánica con el mínimo de elementos

Compuesto de:	Referencia
Matraz esférico de 10 ml.	22
Matraz esférico de 50 ml.	24
Matraz forma corazón de 25 ml.	182
Matraz forma corazón de 100 ml. tres bocas	201
Pieza destilación acodada a 75°	1211
Pieza intermedia para termómetro o entrada de gas	2701
Tapón abierto GL14 (2 unidades)	2221
Arandela P.T.F.E. GL14 Ø 6 mm. (2 unidades)	2281
Tapón de vidrio	2049
Embudo cilíndrico graduado de 25 ml. llave P.T.F.E.	2961
Tapón de polietileno (incluido en el embudo)	2172
Pieza intermedia con oliva 8/9 mm.	1371
Refrigerante Liebig de 120 mm.	1791
Alargadera acodada a 105°	1411
Tubo de ensayo colector	1461
Juego tubos Ø 6x250 mm. (3 unidades)	2711
Termómetro varilla de 0-250°C	9274
Completo (sin caja-estuche)	8475

Montajes que pueden realizarse con el equipo básico:

- Decantación o separación.
- Reflujo.
- Destilación simple.
- Destilación a vacío.
- Destilación con arrastre vapor.
- Reflujo con adición.
- Producción de gas.
- Absorción de gas.
- Reacción con entrada de gas.
- Reacción y recuperación.

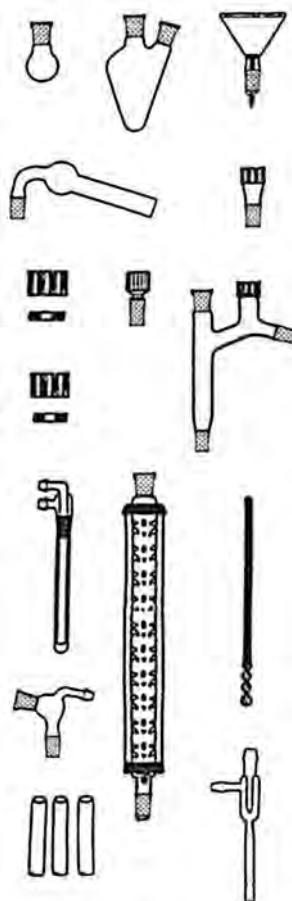

F8480

F8480 EQUIPO AMPLIACION SEMI-MICRO, con ajustes intercambiables 14/23.

Compuesto de:	Referencia
Matraz esférico de 10 ml.	22
Matraz forma corazón de 50 ml. dos bocas	193
Embudo filtro Willstatter	2851
Tubo para cloruro cálcico	3221
Pieza intermedia para termómetro o entrada de gas	2701
Tapón abierto GL14 (2 unidades)	2221
Arandela P.T.F.E. GL14 Ø 6 mm. (2 unidades)	2281
Tapón de vidrio	2049
Cabeza de columna	8481
Refrigerante dedo frío	1981
Columna Vigreux encamisada	1641
Varilla agitadora de hélice	1051
Colector separador dos fracciones	1491
Trompa de agua para vacío con oliva lateral 8/9 mm.	3461
Juego tubos Ø 6x250 mm. (3 unidades)	2711
Completo (sin caja-estuche)	8485

Montajes que pueden realizarse con el equipo básico + ampliación:

- Filtración.
- Rectificación
- Rectificación con deflegmador.
- Destilación a vacío con separación.
- También todos los aparatos descritos del equipo básico.
- Preparación con agitación y entrada de gas.
- Reacción en atmósfera inerte.
- Reacción con agitación.
- Reflujo con agitación y adición.

Nota: Sobre demanda se pueden suministrar los equipos básico y ampliación semi-micro con ajustes intercambiables Rodaviss.

F8490 EQUIPO BASICO MACRO, con ajustes intercambiables 29/32.
Relación de piezas necesarias que permiten realizar el máximo de operaciones básicas en química orgánica con el mínimo de elementos

Compuesto de:	Referencia
Matraz esférico de 250 ml.	31
Matraz esférico de 500 ml. (2 unidades)	33
Matraz esférico de 1.000 ml. tres bocas	302
Pieza destilación acodada a 75°	1213
Macho 29/32 con boca roscada GL14 para termómetro o entrada de gas	2703
Tapón abierto GL14 (2 unidades)	2221
Arandela P.T.F.E. GL14 Ø 6 mm. (2 unidades)	2281
Tapón de vidrio	2052
Embudo cilíndrico de 100 ml. llave cónica P.T.F.E.	2946
Tapón de politeno (incluido en el embudo)	2175
Pieza intermedia con oliva 8/9 mm.	1374
Refrigerante Dimroth de 300 mm. doble superficie	1933
Alargadera acodada a 105°	1415
Colector acodado a 105° con toma vacío	1434
Pieza bifurcada brazos paralelos	1304
Bola trampa Kjeldahl	1333
Juego tubos Ø 6x300 mm. (6 unidades)	2712
Termómetro varilla de 0-250°C	9274
Completo (sin caja-estuche)	8495

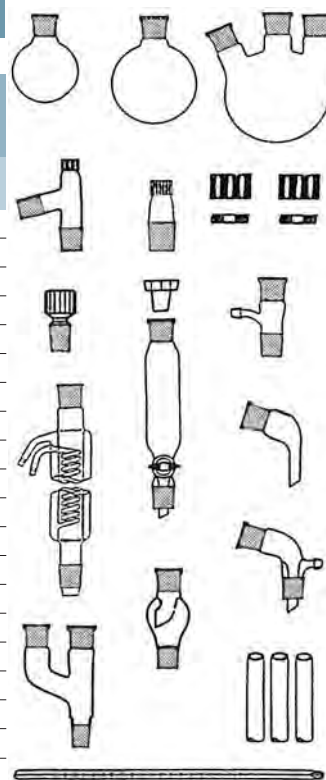

F8490

F8500 EQUIPO AMPLIACION MACRO, con ajustes intercambiables 29/32

Compuesto de:	Referencia
Matraz esférico de 250 ml.	31
Matraz Erlenmeyer de 250 ml.	858
Tubo para cloruro cálcico	3223
Tapón de vidrio	2052
Tubo guía para varilla agitadora	985
Varilla agitadora Ø 6x530 mm.	1071
Pala P.T.F.E. para varilla agitadora	1121
Cierre agitación	1022
Tapón abierto GL14 (2 unidades)	2221
Arandela P.T.F.E. GL14 Ø 6 mm. (2 unidades)	2281
Refrigerante Dimroth de 250 mm.	1904
Cabeza de columna	1698
Refrigerante dedo frío p/cabeza columna	1699
Colector separador Bertrand acodado a 105°	1533
Columna para relleno de 30x300 mm. útil	1564
Bolsa anillos Raschig 5x5 mm. (2 unidades)	1602
Adaptador macho 29/32 hembra R35/21	2666
Adaptador hembra 29/32 macho R35/21	2656
Pinza para rótula R35	10554
Trompa de agua para vacío	3462
Juego tubos Ø 6x300 mm. (6 unidades)	2712
Completo (sin caja-estuche)	8510

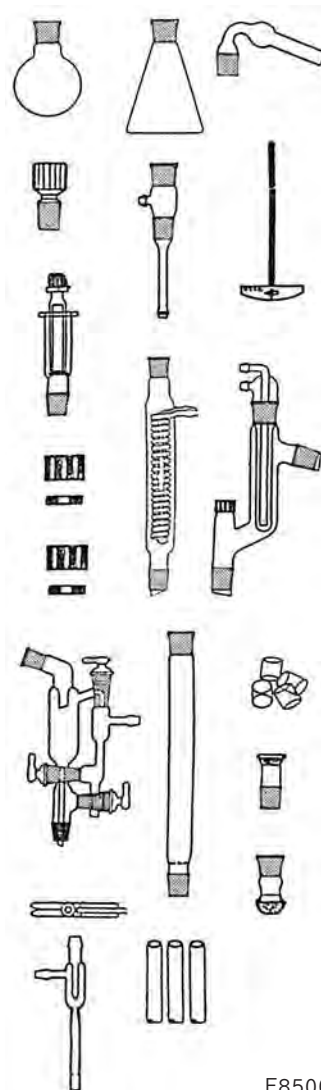

F8500

Montajes que pueden realizarse con el equipo básico + ampliación:

- Decantación
- Separación
- Reflujo
- Destilación
- Reacción
- Rectificación
- Producción de gas

Nota: Con todas las variantes descritas en la Pág. 123.